

**PLACA ALVEOLAR PARA FORJADO DE 250 MM. DE CANTO
PESO DE LA SECCION POR METRO CUADRADO 325 KG.**

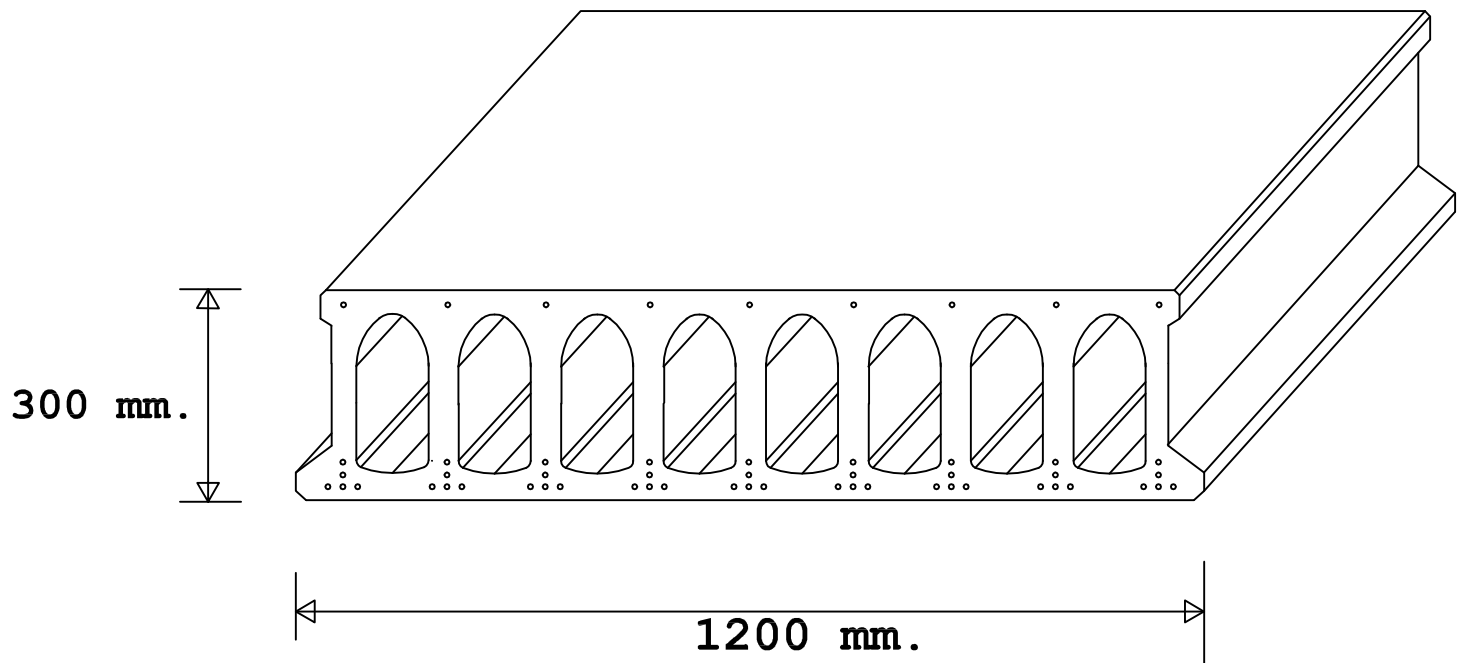

**PLACA ALVEOLAR PARA FORJADO DE 300 MM. DE CANTO
PESO DE LA SECCION POR METRO CUADRADO 377 KG.**